

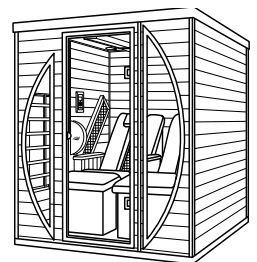

ATROPA

INFRAROT KABINEN

MODELLÜBERSICHT

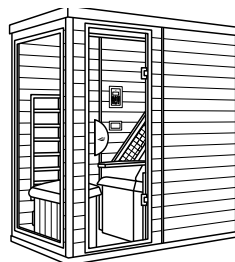
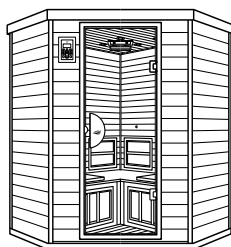
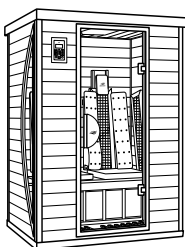
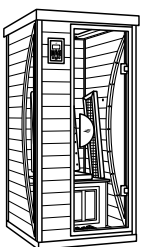

ÜBER UNS

FAMILIENUNTERNEHMEN

ATROPA Wellness ist ein in Wien ansässiges Familienunternehmen, das sich mit der Entwicklung und dem Vertrieb hochwertiger Infrarotkabinen und Wärmekabinen beschäftigt. Unser Hauptaugenmerk liegt in der Qualität unserer Produkte und der Zufriedenheit unserer Kunden. Mit über tausend produzierten Kabinen jährlich zählt ATROPA Wellness zu den führenden Unternehmen für Infrarotkabinen in Europa.



UNTERNEHMENSGESCHICHTE

Schon seit mehr als 20 Jahren vertreibt ATROPA Wellness erfolgreich Infrarotkabinen in ganz Europa. Gegründet wurde das Unternehmen 1987 von Josef Schabetsberger.

Neben einem umfassenden Handel mit Bandagist- und Orthopädiebedarfsartikel wurde die Produktpalette ab 1999 zusätzlich um Infrarotkabinen erweitert. Diese wurden zunächst nicht selber produziert, sondern aus Belgien importiert.



Nach einem schweren Wirbelbruch im Jahr 2004 und erstaunlicher Vollgenesung, Dank der unterstützenden Wirkung von Infrarotwärme, beschloss der Unternehmensgründer Josef Schabetsberger, den Orthopädiehandel zu verkaufen und sich nunmehr ausschließlich mit Tiefenwärme-Infrarotkabinen zu befassen. Seither entwickelt und produziert das Familienunternehmen bereits in zweiter Generation Infrarotkabinen mit Hingabe und Leidenschaft.



PHILOSOPHIE

Herausragende Qualität sowie unkomplizierter Kundenservice hatten schon zu Beginn oberste Priorität. Die ursprüngliche Unternehmensphilosophie, die Nähe zum Kunden zu bewahren und somit schnell, flexibel und effektiv auf Kundenwünsche eingehen zu können, ist bis heute geblieben.





“Wir hatten die Vorstellung, die tiefenwirksame Infrarotwärme direkt unter die Haut zu bringen. Am Markt gab es nur unzufriedenstellende Lösungen, zum Beispiel wurden Waschmaschinen-Heizelemente als Infrarotstrahler eingesetzt, welche die Haut nur oberflächlich erwärmten. Wir haben uns die Frage gestellt, wie man es besser machen kann. Nach viel Entwicklungsarbeit sind wir stolz, mit unseren neuen Modellreihen behaupten zu können, die beste Tiefenwärme-Infrarotbestrahlung am Markt anzubieten.“

Josef Schabetsberger, Firmengründer



Vergleich Modellserien

	AT Serie	ATS Serie	ATR Serie	ATX Serie
Infrarotstrahler	SOLIS® TWS® Tiefenwärmestrahler	SOLIS® TWS® Tiefenwärmestrahler	SOLIS® TWS® Tiefenwärmestrahler oder SOLIS® VSS® Vollspektrumstrahler	SOLIS® TWS® Tiefenwärmestrahler oder SOLIS® VSS® Vollspektrumstrahler
Wärmestrahler	CarboSens® Flächenstrahler	CarboSens® Flächenstrahler	CarboSens® Flächenstrahler	CarboSens® Flächenstrahler
Bedienelement	Tastendisplay	Touchdisplay	Touchdisplay	Tabletsteuerung
Intensitätssteuerung	3 Stufen	5 % Schritte, 2-Zonen	stufenlos, 2 Zonen	stufenlos, Einzelstrahleransteuerung
Einzel abschaltbare Strahler				
Automatische Programme				
MyFamily® Speicherfunktion				
MyRecords Aufnahmefunktion				
Leselicht / Farblicht	Halogen / LED	LED / LED	LED Panel, dimmbar	LED Panel und Lichtleiste, dimmbar
Musikanlage	CD / USB	USB / BT / AUX	USB / BT / AUX	USB / BT / AUX
Rückenlehne	flexibel, ergonomisch	flexibel, ergonomisch, 8° geneigt	flexibel, ergonomisch, 13° geneigt	flexibel, ergonomisch, 13° geneigt
Boden	Echtholz	Echtholz	Linoleum, abwaschbar	Linoleum, abwaschbar
Fußbodenheizung				
Seitenstrahler	gerade	gerade	13° geneigt mit Hüftbestrahlung	13° geneigt mit Hüftbestrahlung
Sicherheitsglas	6 mm	8 mm	8 mm	8 mm
Belüftung	passiv	passiv	passiv	aktiv, manuell / automatisch

Vergleich Sitzkabinen für eine Person

	AT 1	ATS 1	ATS 1 XL
Außenmaße (B x T x H cm)	94 x 108 x 192	94 x 108 x 192	94 x 120 x 202
Innenmaße (B x T x H cm)	82 x 97 x 180	82 x 97 x 180	82 x 109 x 190
Gewicht (kg)	155	160	170
Leistung (Watt)	1450	1450	1550
Garantie Strahler TWS [®] / VSS [®] (Jahre)	20 / -	20 / -	20 / -
Garantie Kabine (Jahre)	2	10	10
SOLIS[®] Infrarotstrahler	4	4	4
- Rückenstrahler	1	1	1
- Schulterstrahler	2	2	2
- Frontstrahler	1	1	1
CarboSens[®] Flächenstrahler	2	2	2
- Fuß-/ Wadenstrahler	1 / 1	1 / 1	1 / 1
Türanschlag	rechts	rechts	rechts
Türabmessungen (cm)	50 x 165	50 x 165	50 x 175
Türglasdicke (mm)	6	8	8
Panormafenster	2	2	2
MyFamily[®] Speicherfunktion	-	-	-
Automatische Programme	-	●	●
Rückenlehnen	flexibel, ergonomisch	flexibel, ergonomisch, 8° geneigt	flexibel, ergonomisch, 8° geneigt
Intensitätssteuerung	3 Stufen	2 Zonen 5 % Schritte	2 Zonen 5 % Schritte

Vergleich Sitzkabinen für eine Person

	ATR 1	ATR 1 XL	ATX 1
Außenmaße (B x T x H cm)	94 x 112 x 192	94 x 120 x 202	94 x 112 x 192
Innenmaße (B x T x H cm)	82 x 101 x 180	82 x 109 x 190	82 x 101 x 180
Gewicht (kg)	180	190	190
Leistung (Watt)	1750	1750	2035
Garantie Strahler TWS [®] / VSS [®] (Jahre)	20 / 10	20 / 10	20 / 10
Garantie Kabine (Jahre)	10	10	10
SOLIS[®] Infrarotstrahler	4	4	5
- Rückenstrahler	1	1	1
- Schulterstrahler	2	2	2
- Frontstrahler	1	1	2
CarboSens[®] Flächenstrahler	2	2	2
- Fuß-/ Wadenstrahler	1 / 1	1 / 1	1 / 1
Türanschlag	rechts	rechts	rechts
Türabmessungen (cm)	50 x 165	50 x 175	60 x 165
Türglasdicke (mm)	8	8	8
Panormafenster	2	2	-
MyFamily[®] Speicherfunktion	•	•	•
Automatische Programme	•	•	•
MyRecords Aufnahmefunktion	-	-	•
Rückenlehnen	flexibel, ergonomisch, 13° geneigt	flexibel, ergonomisch, 13° geneigt	flexibel, ergonomisch, 13° geneigt
Intensitätssteuerung	2 Zonen stufenlos	2 Zonen stufenlos	Einzelstrahleransteuerung stufenlos

Vergleich Sitzkabinen für zwei Personen

	AT 2	ATS 2	ATS Eck
Sitzplätze	2	2	2
Außenmaße (B x T x H cm)	124 x 108 x 192	132 x 108 x 192	153 x 153 x 192
Innenmaße (B x T x H cm)	112 x 97 x 180	120 x 97 x 180	142 x 142 x 180
Gewicht (kg)	165	175	220
Leistung (Watt)	2100	2100	3050
Garantie Strahler TWS [®] / VSS [®] (Jahre)	20 / -	20 / -	20 / -
Garantie Kabine (Jahre)	2	10	2
SOLIS [®] Infrarotstrahler	6	6	8
- Rückenstrahler	2	2	4
- Schulterstrahler	2	2	4
- Frontstrahler	2	2	-
CarboSens [®] Flächenstrahler	2	2	5
Fuß- / Wadenstrahler	1 / 1	1 / 1	3 / 2
Türanschlag	rechts	rechts	rechts
Türabmessungen (cm)	60 x 165	60 x 165	60 x 165
Türglasdicke (mm)	6	8	8
Panormafenster	2	2	-
MyFamily [®] Speicherfunktion	-	-	-
Automatische Programme	-	●	●
Rückenlehnen	flexibel, ergonomisch	flexibel, ergonomisch, 8° geneigt	flexibel, ergonomisch, 8° geneigt
Intensitätssteuerung	3 Stufen	sitzplatzgetrennt 5 % Schritte	sitzplatzgetrennt 5 % Schritte

Vergleich Sitzkabinen für zwei Personen

	ATR Eck	ATR 2	ATR 2 XL	ATX 2
Sitzplätze	2	2	2	2
Außenmaße (B x T x H cm)	160 x 160 x 192	140 x 112 x 192	140 x 120 x 202	140 x 112 x 192
Innenmaße (B x T x H cm)	149 x 149 x 180	128 x 101 x 180	128 x 108 x 190	128 x 101 x 180
Gewicht (kg)	230	200	210	190
Leistung (Watt)	3450	2500	2500	2500
Garantie Strahler TWS [®] / VSS [®] (Jahre)	20 / 10	20 / 10	20 / 10	20 / 10
Garantie Kabine (Jahre)	10	10	10	10
SOLIS [®] Infrarotstrahler	8	6	6	6
- Rückenstrahler	4	2	2	2
- Schulterstrahler	4	2	2	2
- Frontstrahler	-	2	2	2
CarboSens [®] Flächenstrahler	5	2	2	2
Fuß- / Wadenstrahler	3 / 2	1 / 1	1 / 1	1 / 1
Türanschlag	rechts	rechts	rechts	rechts
Türabmessungen (cm)	60 x 165	60 x 165	60 x 175	60 x 165
Türglasdicke (mm)	8	8	8	8
Panormafenster	-	2	2	-
MyFamily [®] Speicherfunktion	•	•	•	•
MyRecords Aufnahmefunktion	-	-	-	•
Automatische Programme	•	•	•	•
Rückenlehnen	flexibel, ergonomisch, 13° geneigt	flexibel, ergonomisch, 13° geneigt	flexibel, ergonomisch, 13° geneigt	flexibel, ergonomisch, 13° geneigt
Intensitätssteuerung	sitzplatzgetrennt stufenlos	sitzplatzgetrennt stufenlos	sitzplatzgetrennt stufenlos	Einzelstrahler- ansteuerung stufenlos

Vergleich Liegekabinen für eine Person

	Relax 1	Relax 1 Visio
Liegeplätze	1	1
Armlehnen	•	•
Außenmaße (B x T x H cm)	195 x 100 x 192	195 x 100 x 192
Innenmaße (B x T x H cm)	185 x 90 x 180	185 x 90 x 180
max. Körpergröße (cm)	195	200
Gewicht (kg)	235	235
Leistung (Watt)	2450	2100
Garantie Strahler TWS® / VSS® (Jahre)	20 / 10	20 / 10
Garantie Kabine (Jahre)	10	10
SOLIS® Infrarotstrahler	5	4
- Rückenstrahler	1	1
- Schulterstrahler	2	2
- Dachstrahler	1	1
- Fußstrahler	1	-
Flächenstrahler	1	1
Türanschlag	rechts	rechts
Türabmessungen	60 x 165	60 x 165
Türglasdicke (mm)	8	8
Panormafenster	-	•
Fußwärmestrahler	•	optional

Vergleich Liegekabinen für zwei Personen

	Relax 1 L / R	Relax 2	Relax 2 Visio	Relax 2 Deluxe
Liegeplätze	1	2	2	2
Sitzplätze	1	-	-	-
Armlehnen	-	-	-	•
Außenmaße (B x T x H cm)	195 x 143 x 192	195 x 143 x 192	195 x 143 x 192	170 x 195 x 192
Innenmaße (B x T x H cm)	185 x 133 x 180	185 x 133 x 180	185 x 133 x 180	160 x 185 x 180
max. Körpergröße (cm)	195	195	195	195
Gewicht (kg)	250	290	290	315
Leistung (Watt)	2850	3540	2840	3530
Garantie Strahler TWS [®] / VSS [®] (Jahre)	20 / 10	20 / 10	20 / 10	20 / 10
Garantie Kabine (Jahre)	10	10	10	10
SOLIS [®] Infrarotstrahler	7	8	6	6
- Rückenstrahler	2	2	2	2
- Schulterstrahler	2	2	2	2
- Dachstrahler	1	2	2	2
- Fuß-/ Kniestrahler	- / 2	2 / -	- / -	- / -
Flächenstrahler	-	1	1	2
Türanschlag	beidseitig möglich	rechts	rechts	rechts
Türabmessungen	60 x 165	60 x 165	60 x 165	60 x 165
Türglasdicke (mm)	8	8	8	8
Seiten-/Panormafenster	• -	- -	- •	• -
Fußwärmestrahler	optional	•	optional	optional

Infrarotkabinen für 1 Person

AT - 1

mit 4 TWS® Tiefenwärmestrahlern



- für 1 Person
- weißes Zedernholz
- 94 (B) x 108 (T) x 192 (H) cm

- 1 Infrarotstrahler über den gesamten Wirbelsäulenbereich
- 2 Infrarotstrahler für die Schultern
- 1 Infrarotstrahler von vorne
- 1 Wadenwärmestrahler
- 1 Fußwärmestrahler
- alle Infrarotstrahler einzeln abschaltbar
- Aufheizzeit Infrarotstrahler: 3 Minuten
- unterbrechungsfreie Rückenbestrahlung
- Intensität in 3 Stufen regelbar
- Niedertemperaturanwendung möglich
- Stromanschluss: Steckdose 230V
- Leistung: 1450 Watt
- Lüftungsschieber
- digitales Display innen und außen
- Panoramafenster
- Vollglastür bronziert, Sicherheitsglas
- doppelwandige Konstruktion
- 1 Halogen Leselicht

Garantie / Sicherheit:

- 20 Jahre auf die Infrarotstrahler
- auf die Kabine: 2 Jahre
- AIT - Seibersdorf geprüft
- Patent, Musterschutz

Wellnesspaket:

- LED Farblichttherapie
- Duftschale für Aromatherapie
- Musikanlage CD-USB-SD
- La-Stone® Fußmassagesteine
- AtroSoft® Sitzkissen, viskoelastisch
- Kopfstütze, höhenverstellbar

SOLIS® Tiefenwärmestrahler

CarboSens® Flächenwärmestrahler

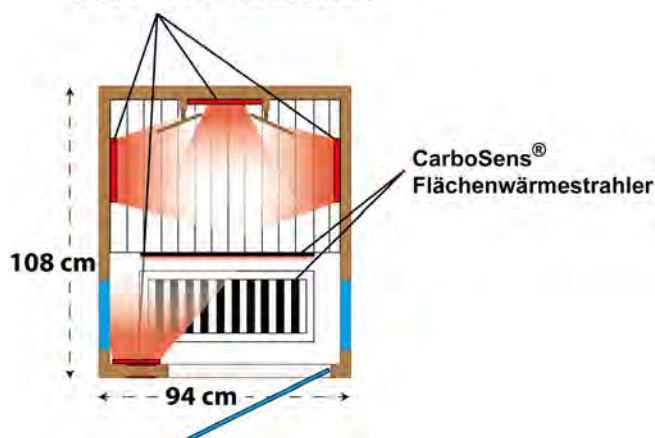

statt € 3.790,-

€ 2.890,- **AKTIONSPREIS**
inkl. Wellnesspaket

ATS - 1

mit 4 TWS® Tiefenwärmestrahlern



- inkl. 10 Jahre Garantieverlängerung
- weißes Zedernholz
- 94 (B) x 108 (T) x 192 (H) cm

- 1 Infrarotstrahler über den gesamten Wirbelsäulenbereich
- 2 Infrarotstrahler für die Schultern
- 1 Infrarotstrahler von vorne
- 1 Wadenwärmestrahler
- 1 Fußwärmestrahler
- alle Infrarotstrahler einzeln abschaltbar
- Aufheizzeit Infrarotstrahler: 3 Minuten
- unterbrechungsfreie Rückenbestrahlung
- 2 Zonen Intensitätssteuerung, 5% Schritte
- vier automatische Programme
- separate Ansteuerung des Wirbelsäulenstrahlers
- Niedertemperaturanwendung möglich
- Stromanschluss: Steckdose 230V
- Leistung: 1450 Watt
- Lüftungsschieber
- Touchscreen Display innen und außen
- Panoramafenster
- Vollglastür bronziert, Sicherheitsglas
- doppelwandige Holz - Konstruktion
- 1 LED Leselicht

Garantie / Sicherheit:

- 20 Jahre auf die Infrarotstrahler
- auf die Kabine: 2 Jahre *
- AIT - Seibersdorf geprüft
- Patent, Musterschutz

Wellnesspaket:

- LED Farblichttherapie
- Duftschale für Aromatherapie
- Musikanlage USB-AUX-Bluetooth®
- AtroSoft® Sitzkissen, viskoelastisch
- La-Stone® Fußmassagesteine
- Kopfstütze, höhenverstellbar
- * Garantieverlängerung auf 10 Jahre

statt € 4.640,-

€ 3.540,- **AKTIONSPREIS**
inkl. Wellnesspaket

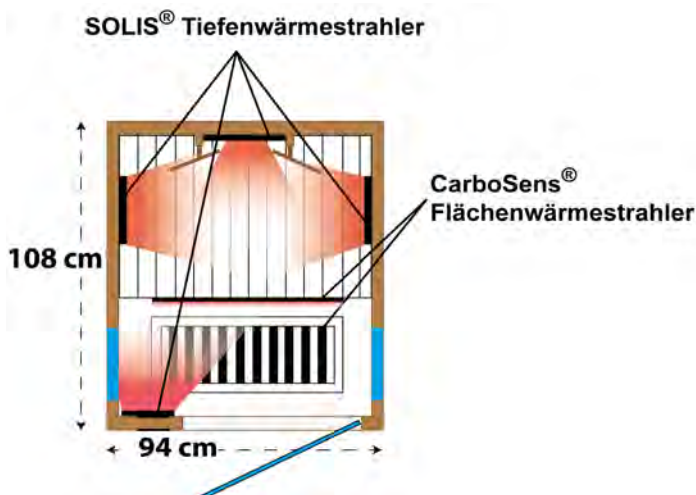

ATS - 1 XL

mit 4 TWS® Tiefenwärmestrahlern

designed &
developed in
Austria



- inkl. 10 Jahre Garantieverlängerung
- weißes Zedernholz
- 94 (B) x 120 (T) x 202 (H) cm

- 1 Infrarotstrahler über den gesamten Wirbelsäulenbereich
- 2 Infrarotstrahler für die Schultern
- 1 Infrarotstrahler von vorne
- 1 Wadenwärmestrahler
- 1 Fußwärmestrahler
- alle Infrarotstrahler einzeln abschaltbar
- Aufheizzeit Infrarotstrahler: 3 Minuten
- unterbrechungsfreie Rückenbestrahlung
- 2 Zonen Intensitätssteuerung, 5% Schritte
- separate Ansteuerung des Wirbelsäulenstrahlers
- vier automatische Programme
- Niedertemperaturanwendung möglich
- Stromanschluss: Steckdose 230V
- Leistung: 1550 Watt
- Lüftungsschieber
- Touchscreen Display innen und außen
- Panoramafenster
- Vollglastür bronziert, Sicherheitsglas
- doppelwandige Konstruktion
- 1 LED Leselicht

Garantie / Sicherheit:

- 20 Jahre auf die Infrarotstrahler
- auf die Kabine: ~~2~~ Jahre *
- AIT - Seibersdorf geprüft
- Patent, Musterschutz

Wellnesspaket:

- LED Farblichttherapie
- Duftschale für Aromatherapie
- Musikanlage USB-AUX-Bluetooth®
- AtroSoft® Sitzkissen, viskoelastisch
- La-Stone® Fußmassagesteine
- Kopfstütze, höhenverstellbar
- * Garantieverlängerung auf 10 Jahre

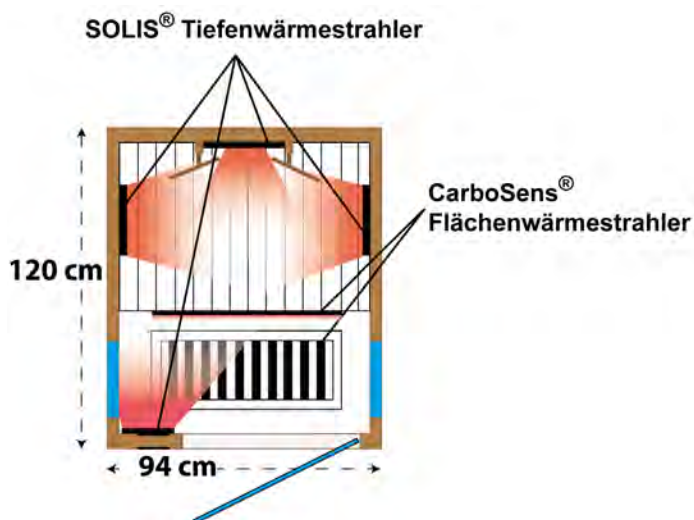

statt € 4.790,-

€ 3.590,-

AKTIONSPREIS
inkl. Wellnesspaket

ATR - 1

mit 4 TWS® Tiefenwärmestrahlern oder
4 VSS® Vollspektrumstrahlern



- inkl. 10 Jahre Garantieverlängerung
- 94 (B) x 112 (T) x 192 (H) cm
- Aufpreis Vollspektrumstrahler €200,-

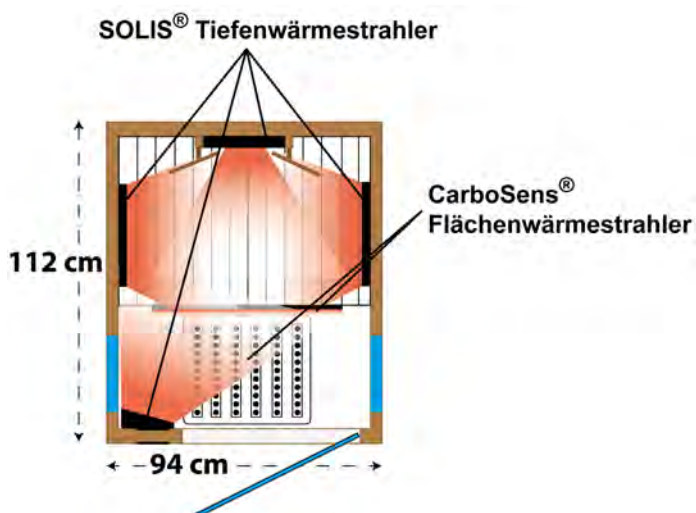

designed &
developed in
Austria



- 1 Infrarotstrahler über den gesamten Wirbelsäulenbereich
- 2 Infrarotstrahler für die Schultern
- 1 Infrarotstrahler von vorne
- 1 Wadenwärmestrahler
- 1 Fußwärmestrahler
- alle Infrarotstrahler einzeln abschaltbar
- unterbrechungsfreie Rückenbestrahlung
- Aufheizzeit: 3 Min. TWS® / 3 Sek. VSS®
- vier automatische Programme
- 4 MyFamily® Speicherplätze
- 2 Zonen Intensitätssteuerung, stufenlos
- separate Ansteuerung des Wirbelsäulenstrahlers
- Niedertemperaturanwendung möglich
- Stromanschluss: Steckdose 230V
- Leistung: 1750 Watt
- Lüftungsschieber
- Touchscreen Display innen und außen
- Panoramafenster
- Vollglastür bronziert, Sicherheitsglas
- doppelwandige Konstruktion
- dimmbares LED Panel
- weißes Zedernholz

Garantie / Sicherheit:

- 20 Jahre auf TWS® / 10 Jahre auf VSS®
- auf die Kabine: 2-Jahre *
- AIT - Seibersdorf geprüft
- Patent, Musterschutz

Wellnesspaket:

- LED-Farblichtpanel, dimmbar
- Duftschale für Aromatherapie
- Musikanlage USB-AUX-Bluetooth®
- AtroSoft® Sitzkissen, viskoelastisch
- La-Stone® Fußmassagesteine
- Kopfstütze, höhenverstellbar
- * Garantieverlängerung auf 10 Jahre

statt € 5.290,-

€ 3.990,- **AKTIONSPREIS**
inkl. Wellnesspaket

ATR - 1 XL

mit 4 TWS® Tiefenwärmestrahlern oder
4 VSS® Vollspektrumstrahlern

designed &
developed in
Austria



- inkl. 10 Jahre Garantieverlängerung
- 94 (B) x 120 (T) x 202 (H) cm
- Aufpreis Vollspektrumstrahler € 200,-

- 1 Infrarotstrahler über den gesamten Wirbelsäulenbereich
- 2 Infrarotstrahler für die Schultern
- 1 Infrarotstrahler von vorne
- 1 Wadenwärmestrahler
- 1 Fußwärmestrahler
- alle Infrarotstrahler einzeln abschaltbar
- Aufheizzeit: 3 Min. TWS® / 3 Sek. VSS®
- unterbrechungsfreie Rückenbestrahlung
- vier automatische Programme
- 4 MyFamily® Speicherplätze
- 2 Zonen Intensitätssteuerung, stufenlos
- separate Ansteuerung des Wirbelsäulenstrahlers
- Niedertemperaturanwendung möglich
- Stromanschluss: Steckdose 230V
- Leistung: 1750 Watt
- Lüftungsschieber
- Touchscreen Display innen und außen
- Panoramafenster
- Vollglastür bronziert, Sicherheitsglas
- doppelwandige Konstruktion
- dimmbares LED Panel
- weißes Zedernholz

Garantie / Sicherheit:

- 20 Jahre auf TWS® / 10 Jahre auf VSS®
- auf die Kabine: ~~2 Jahre~~ *
- AIT - Seibersdorf geprüft
- Patent, Musterschutz

Wellnesspaket:

- LED-Farblichtpanel, dimmbar
- Duftschale für Aromatherapie
- Musikanlage USB-AUX-Bluetooth®
- AtroSoft® Sitzkissen, viskoelastisch
- La-Stone® Fußmassagesteine
- Kopfstütze, höhenverstellbar
- * Garantieverlängerung auf 10 Jahre

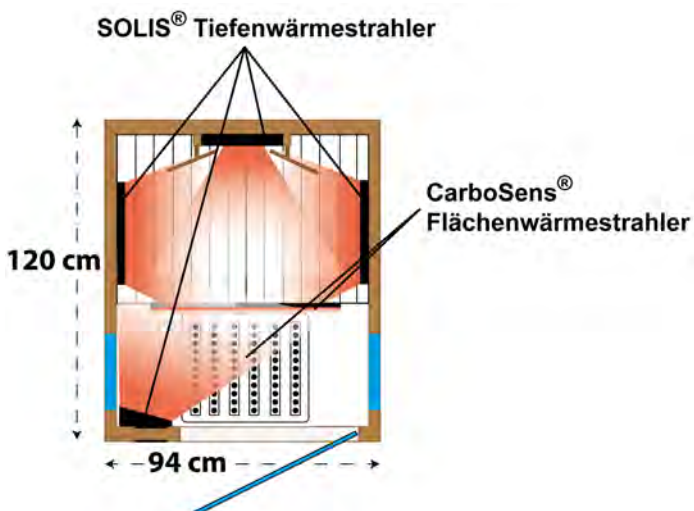

statt € 5.440,-

€ 4.140,- AKTIONSPREIS
inkl. Wellnesspaket

ATX - 1

mit 5 TWS[®] Tiefenwärmestrahlern oder
5 VSS[®] Vollspektrumstrahlern



- inkl. 10 Jahre Garantieverlängerung
- 94 (B) x 112 (T) x 192 (H) cm
- Aufpreis Vollspektrumstrahler € 250,-

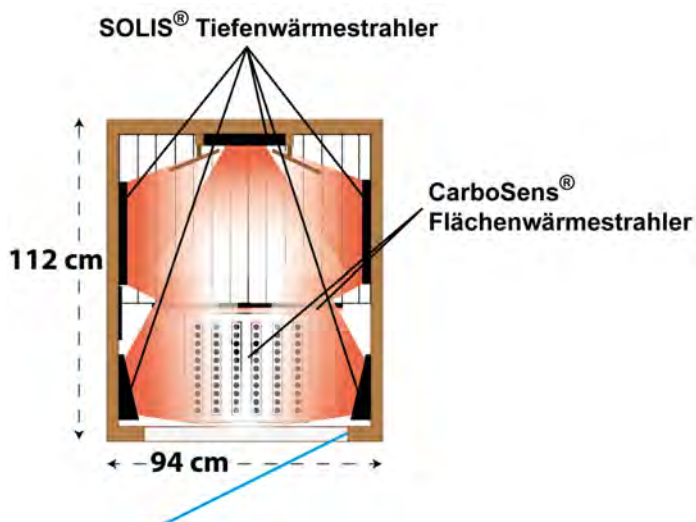

designed &
developed in
Austria



- 1 Infrarotstrahler über den gesamten Wirbelsäulenbereich
- 2 Infrarotstrahler für die Schultern
- 2 Infrarotstrahler von vorne
- 1 Wadenwärmestrahler
- 1 Fußwärmestrahler
- Aufheizzeit: 3 Min. TWS[®] / 3 Sek. VSS[®]
- unterbrechungsfreie Rückenbestrahlung
- modernes 7,7 Zoll Tablet
- sechs automatische Programme
- 4 MyFamily[®] Speicherplätze
- MyRecords Aufnahmefunktion
- Einzelstrahleransteuerung, stufenlos
- Niedertemperaturanwendung möglich
- Stromanschluss: Steckdose 230V
- Leistung: 2035 Watt
- aktive Belüftung, manuell und automatisch
- Vollglastür bronziert, Sicherheitsglas
- doppelwandige Konstruktion
- dimmbares LED Panel
- LED Lichtleiste am Dach & unter dem Sitz
- weißes Zedernholz

Garantie / Sicherheit:

- 20 Jahre auf TWS[®] / 10 Jahre auf VSS[®]
- auf die Kabine: ~~2~~-Jahre *
- AIT - Seibersdorf geprüft
- Patent, Musterschutz

Wellnesspaket:

- LED-Farbleuchte, dimmbar
- LED-Farbleuchte, dimmbar
- Duftschale für Aromatherapie
- Musikanlage USB-AUX-Bluetooth[®]
- AtroSoft[®] Sitzkissen, viskoelastisch
- La-Stone[®] Fußmassagesteine
- Kopfstütze, höhenverstellbar
- * Garantieverlängerung auf 10 Jahre

statt € 5.990,-

€ 4.290,-

AKTIONSPREIS
inkl. Wellnesspaket

Infrarotkabinen für 2 Personen

AT - 2

mit 6 TWS[®] Tiefenwärmestrahlern



- für 2 Personen
- weißes Zedernholz
- 124 (B) x 108 (T) x 192 (H) cm

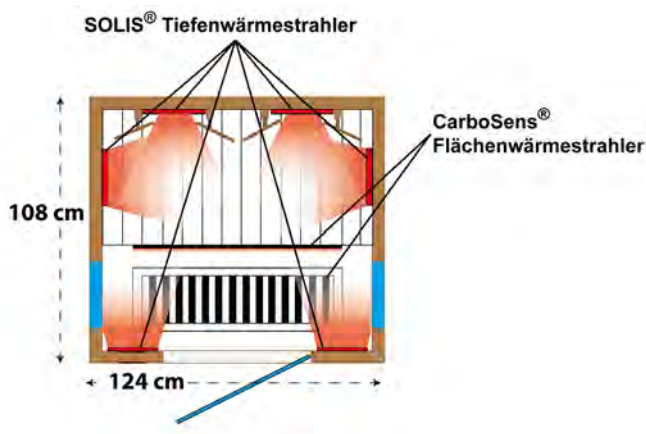

- 2 Infrarotstrahler über den gesamten Wirbelsäulenbereich
- 2 Infrarotstrahler für die Schultern
- 2 Infrarotstrahler von vorne
- 1 Wadenwärmestrahler
- 1 Fußwärmestrahler
- alle Infrarotstrahler einzeln abschaltbar
- Aufheizzeit Infrarotstrahler: 3 Minuten
- unterbrechungsfreie Rückenbestrahlung
- Intensität in drei Stufen regelbar
- Niedertemperaturanwendung möglich
- Stromanschluss: Steckdose 230V
- Leistung: 2100 Watt
- Lüftungsschieber
- digitales Display innen und außen
- Panoramafenster
- Vollglastür bronziert, Sicherheitsglas
- doppelwandige Konstruktion
- 2 Halogen Leselichter

Garantie / Sicherheit:

- 20 Jahre auf die Infrarotstrahler
- auf die Kabine: 2 Jahre
- AIT - Seibersdorf geprüft
- Patent, Musterschutz

Wellnesspaket:

- LED Farblichttherapie
- Duftschale für Aromatherapie
- Musikanlage CD-USB-SD
- La-Stone[®] Fußmassagesteine
- 2 AtroSoft[®] Sitzkissen, viskoelastisch
- 2 Kopfstützen, höhenverstellbar

statt € 4.290,-

€ 3.290,- **AKTIONSPREIS**
inkl. Wellnesspaket

ATS - 2

mit 6 TWS® Tiefenwärmestrahlern

designed &
developed in
Austria



- inkl. 10 Jahre Garantieverlängerung
- weißes Zedernholz
- 132 (B) x 108 (T) x 192 (H) cm

- 2 Infrarotstrahler über den gesamten Wirbelsäulenbereich
- 2 Infrarotstrahler für die Schultern
- 2 Infrarotstrahler von vorne
- 1 Wadenwärmestrahler
- 1 Fußwärmestrahler
- alle Infrarotstrahler einzeln abschaltbar
- Aufheizzeit Infrarotstrahler: 3 Minuten
- unterbrechungsfreie Rückenbestrahlung
- vier automatische Programme
- Intensität für jeden Sitz regelbar, 5% Schritte
- Niedertemperaturanwendung möglich
- Stromanschluss: Steckdose 230V
- Leistung: 2100 Watt
- Lüftungsschieber
- Touchscreen Display innen und außen
- Panoramafenster
- Vollglastür bronziert, Sicherheitsglas
- doppelwandige Konstruktion
- 2 LED Leselichter

Garantie / Sicherheit:

- 20 Jahre auf die Infrarotstrahler
- auf die Kabine: 2 Jahre *
- AIT - Seibersdorf geprüft
- Patent, Musterschutz

Wellnesspaket:

- LED Farblichttherapie
- Duftschale für Aromatherapie
- Musikanlage USB-AUX-Bluetooth®
- 2 AtroSoft® Sitzkissen, viskoelastisch
- La-Stone® Fußmassagesteine
- 2 Kopfstützen, höhenverstellbar
- * Garantieverlängerung auf 10 Jahre

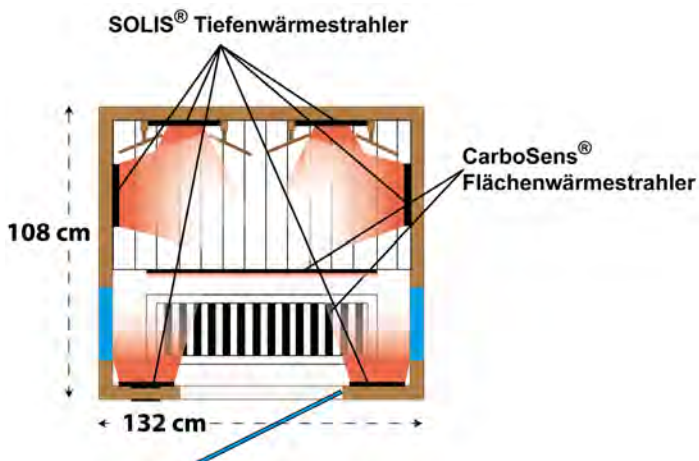

statt € 5.390,-

€ 4.090,-

AKTIONSPREIS
inkl. Wellnesspaket

ATR - 2

mit 6 TWS® Tiefenwärmestrahlern oder
6 VSS® Vollspektrumstrahlern

designed &
developed in
Austria



- inkl. 10 Jahre Garantieverlängerung
- 140 (B) x 112 (T) x 192 (H) cm
- Aufpreis Vollspektrumstrahler €300,-

- 2 Infrarotstrahler über den gesamten Wirbelsäulenbereich
- 2 Infrarotstrahler für die Schultern
- 2 Infrarotstrahler von vorne
- 1 Wadenwärmestrahler
- 1 Fußwärmestrahler
- alle Infrarotstrahler einzeln abschaltbar
- Aufheizzeit: 3 Min. TWS® / 3 Sek. VSS®
- unterbrechungsfreie Rückenbestrahlung
- vier automatische Programme
- Intensität für jeden Sitz regelbar, stufenlos
- 4 MyFamily® Speicherplätze
- Niedertemperaturanwendung möglich
- Stromanschluss: Steckdose 230V
- Leistung: 2500 Watt
- Lüftungsschieber
- Touchscreen Display innen und außen
- Panoramafenster
- Vollglastür bronziert, Sicherheitsglas
- abwaschbarer Linoleum Boden
- doppelwandige Holz Konstruktion
- dimmbares LED Panel
- weißes Zedernholz

Garantie / Sicherheit:

- 20 Jahre auf TWS® / 10 Jahre auf VSS®
- auf die Kabine: 2 Jahre *
- AIT - Seibersdorf geprüft
- Patent, Musterschutz

Wellnesspaket:

- LED-Farblichtpanel, dimmbar
- Duftschale für Aromatherapie
- Musikanlage USB-AUX-Bluetooth®
- 2 AtroSoft® Sitzkissen, viskoelastisch
- La-Stone® Fußmassagesteine
- 2 Kopfstützen, höhenverstellbar
- * Garantieverlängerung auf 10 Jahre

statt €6.340,-

€ 4.740,- AKTIONSPREIS
inkl. Wellnesspaket

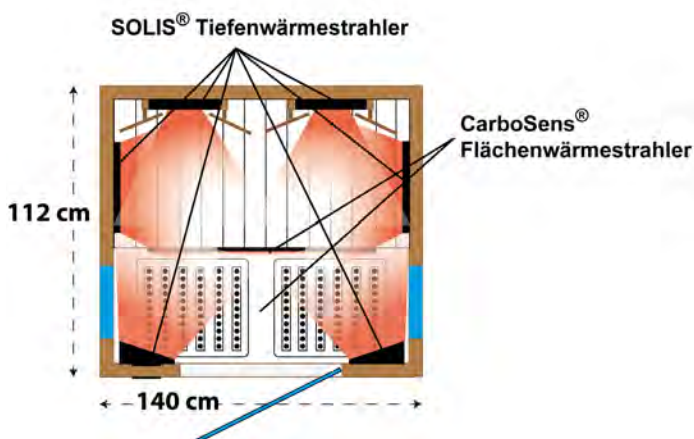

ATR - 2 XL

mit 6 TWS[®] Tiefenwärmestrahlern oder
6 VSS[®] Vollspektrumstrahlern



- inkl. 10 Jahre Garantieverlängerung
- 140 (B) x 120 (T) x 202 (H) cm
- Aufpreis Vollspektrumstrahler €300,-

- 2 Infrarotstrahler über den gesamten Wirbelsäulenbereich
- 2 Infrarotstrahler für die Schultern
- 2 Infrarotstrahler von vorne
- 1 Wadenwärmestrahler
- 1 Fußwärmestrahler
- alle Infrarotstrahler einzeln abschaltbar
- Aufheizzeit: 3 Min. TWS[®] / 3 Sek. VSS[®]
- unterbrechungsfreie Rückenbestrahlung
- vier automatische Programme
- Intensität für jeden Sitz regelbar, stufenlos
- 4 MyFamily[®] Speicherplätze
- Niedertemperaturanwendung möglich
- Stromanschluss: Steckdose 230V
- Leistung: 2500 Watt
- Lüftungsschieber
- Touchscreen Display innen und außen
- Panoramafenster
- Vollglastür bronziert, Sicherheitsglas
- abwaschbarer Linoleum Boden
- doppelwandige Holz Konstruktion
- dimmbares LED Panel
- weißes Zedernholz

Garantie / Sicherheit:

- 20 Jahre auf TWS[®] / 10 Jahre auf VSS[®]
- auf die Kabine: ~~2 Jahre~~ *
- AIT - Seibersdorf geprüft
- Patent, Musterschutz

Wellnesspaket:

- LED-Farblichtpanel, dimmbar
- Duftschale für Aromatherapie
- Musikanlage USB-AUX-Bluetooth[®]
- 2 AtroSoft[®] Sitzkissen, viskoelastisch
- La-Stone[®] Fußmassagesteine
- 2 Kopfstützen, höhenverstellbar
- * Garantieverlängerung auf 10 Jahre

statt € 6.490,-

€ 4.890,- AKTIONSPREIS
inkl. Wellnesspaket

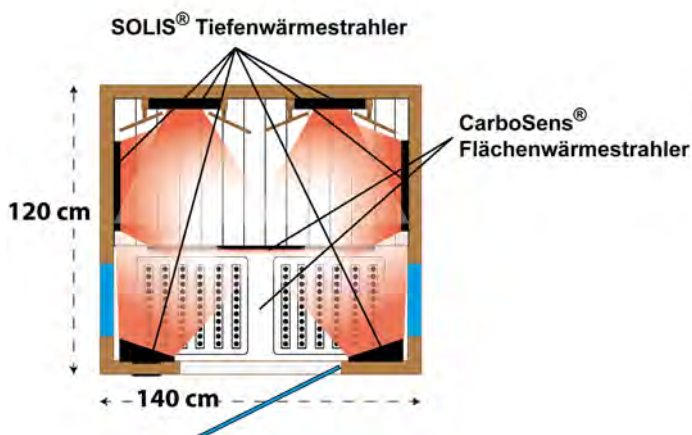

ATX - 2

mit 6 TWS® Tiefenwärmestrahlern oder
6 VSS® Vollspektrumstrahlern

designed &
developed in
Austria



- inkl. 10 Jahre Garantieverlängerung
- 140 (B) x 112 (T) x 192 (H) cm
- Aufpreis Vollspektrumstrahler €300,-

- 2 Infrarotstrahler über den gesamten Wirbelsäulenbereich
- 2 Infrarotstrahler für die Schultern
- 2 Infrarotstrahler von vorne
- 1 Wadenwärmestrahler
- 1 Fußwärmestrahler
- Aufheizzeit: 3 Min. TWS® / 3 Sek. VSS®
- unterbrechungsfreie Rückenbestrahlung
- modernes 7,7 Zoll Tablet
- sechs automatische Programme
- 4 MyFamily® Speicherplätze
- MyRecords Aufnahmefunktion
- Einzelstrahleransteuerung, stufenlos
- Niedertemperaturanwendung möglich
- Stromanschluss: Steckdose 230V
- Leistung: 2500 Watt
- aktive Belüftung, manuell und automatisch
- Vollglastür bronziert, Sicherheitsglas
- doppelwandige Konstruktion
- dimmbares LED Panel
- LED Lichtleiste am Dach & unter dem Sitz
- weißes Zedernholz

Garantie / Sicherheit:

- 20 Jahre auf TWS® / 10 Jahre auf VSS®
- auf die Kabine: ~~2~~-Jahre *
- AIT - Seibersdorf geprüft
- Patent, Musterschutz

Wellnesspaket:

- LED-Farbleuchte, dimmbar
- LED-Farbleuchte, dimmbar
- Duftschale für Aromatherapie
- Musikanlage USB-AUX-Bluetooth®
- AtroSoft® Sitzkissen, viskoelastisch
- La-Stone® Fußmassagesteine
- Kopfstütze, höhenverstellbar
- * Garantieverlängerung auf 10 Jahre

statt € 7.060,-

€ 4.990,-

AKTIONSPREIS
inkl. Wellnesspaket

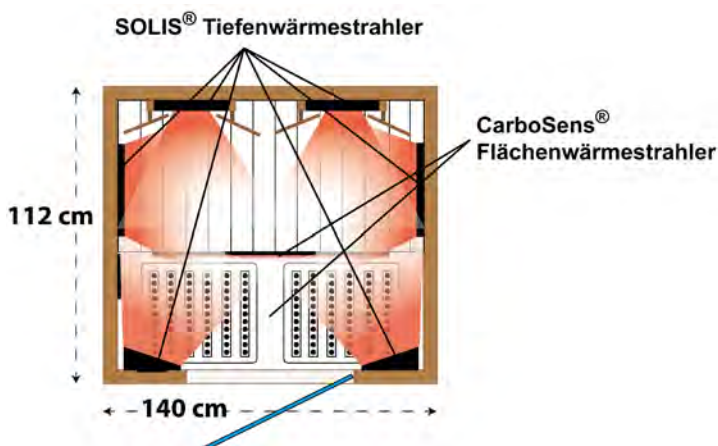

ATS - Eck

mit 8 TWS[®] Tiefenwärmestrahlern



- inkl. 10 Jahre Garantieverlängerung
- weißes Zedernholz
- 153 (B) x 153 (T) x 192 (H) cm

- 4 Infrarotstrahler über den gesamten Wirbelsäulenbereich
- 4 Infrarotstrahler für die Schultern
- 2 Wadenwärmestrahler
- 3 Fußwärmestrahler
- alle Infrarotstrahler einzeln abschaltbar
- Aufheizzeit Infrarotstrahler: 3 Minuten
- unterbrechungsfreie Rückenbestrahlung
- vier automatische Programme
- Intensität für jeden Sitz regelbar, 5% Schritte
- Niedertemperaturanwendung möglich
- Stromanschluss: Steckdose 230V
- Leistung: 3050 Watt
- Lüftungsschieber
- Touchscreen Display innen und außen
- Vollglastür bronziert, Sicherheitsglas
- doppelwandige Holz Konstruktion
- 2 LED Leselichter

Garantie / Sicherheit:

- 20 Jahre auf die Infrarotstrahler
- auf die Kabine: 2 Jahre *
- AIT - Seibersdorf geprüft
- Patent, Musterschutz

Wellnesspaket:

- LED Farblichttherapie
- Duftschale für Aromatherapie
- Musikanlage USB-AUX-Bluetooth[®]
- La-Stone[®] Fußmassagesteine
- mobile ergonomische Rückenlehne
- 2 Kopfstützen, höhenverstellbar
- * Garantieverlängerung auf 10 Jahre

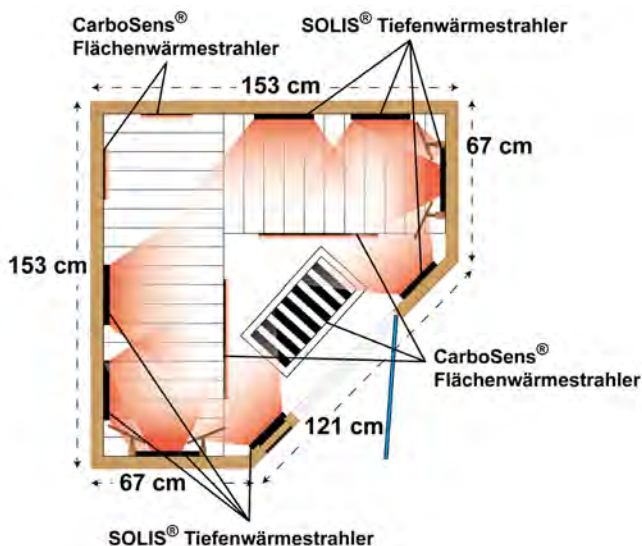

statt € 6.290,-

€ 4.590,- **AKTIONSPREIS**
inkl. Wellnesspaket

ATR - Eck

mit 8 TWS® Tiefenwärmestrahlern oder
8 VSS® Vollspektrumstrahlern



- inkl. 10 Jahre Garantieverlängerung
- 160 (B) x 160 (T) x 192 (H) cm
- Aufpreis Vollspektrumstrahler €400,-

- 4 Infrarotstrahler über den gesamten Wirbelsäulenbereich
- 4 Infrarotstrahler für die Schultern
- 2 Wadenwärmestrahler
- 3 Fußwärmestrahler
- alle Infrarotstrahler einzeln abschaltbar
- Aufheizzeit: 3 Min. TWS® / 3 Sek. VSS®
- unterbrechungsfreie Rückenbestrahlung
- vier automatische Programme
- Intensität für jeden Sitz regelbar, stufenlos
- Niedertemperaturanwendung möglich
- 4 MyFamily® Speicherplätze
- Stromanschluss: Steckdose 230V
- Leistung: 3450 Watt
- Lüftungsschieber
- Touchscreen Display innen und außen
- Vollglastür bronziert, Sicherheitsglas
- doppelwandige Holz Konstruktion
- abwaschbarer Linoleum Boden
- dimmbares LED Panel
- weißes Zedernholz

Garantie / Sicherheit:

- 20 Jahre auf TWS® / 10 Jahre auf VSS®
- auf die Kabine: 2 Jahre *
- AIT - Seibersdorf geprüft
- Patent, Musterschutz

Wellnesspaket:

- LED-Farblichtpanel, dimmbar
- Duftschale für Aromatherapie
- Musikanlage USB-AUX-Bluetooth®
- 2 AtroSoft® Sitzkissen, viskoelastisch
- La-Stone® Fußmassagesteine
- mobile ergonomische Rückenlehne
- 2 Kopfstützen, höhenverstellbar
- * Garantieverlängerung auf 10 Jahre

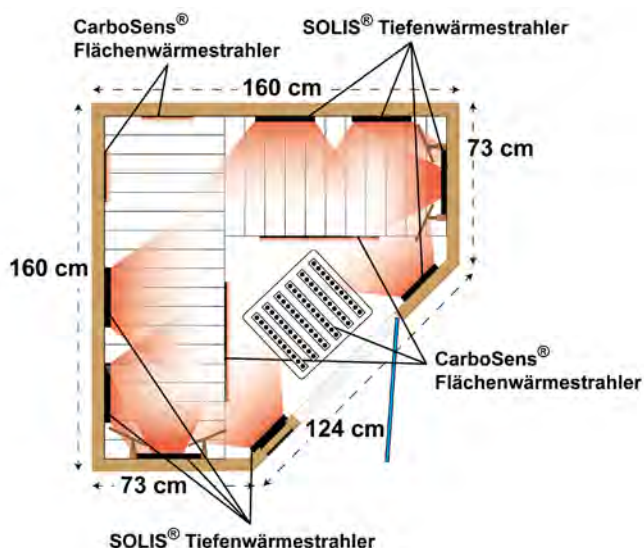

statt € 6.990,-

€ 5.390,- AKTIONSPREIS
inkl. Wellnesspaket

Liege - Infrarotkabinen

ATR Relax 1

mit 5 TWS[®] Tiefenwärmestrahlern oder
5 VSS[®] Vollspektrumstrahlern

designed &
developed in
Austria



- inkl. 10 Jahre Garantieverlängerung
- Premium Lederliege
- 195 (B) x 100 (T) x 192 (H) cm
- Aufpreis Vollspektrumstrahler €250,-

- 1 Infrarotstrahler über den gesamten Wirbelsäulenbereich
- 2 Infrarotstrahler für die Schultern
- 1 Infrarotstrahler für die Füße
- 1 Infrarotstrahler am Dach
- 2 Flächenwärmestrahler für Beine und Füße
- Aufheizzeit: 3 Min. TWS[®] / 3 Sek. VSS[®]
- unterbrechungsfreie Rückenbestrahlung
- viskoelastische AtroSoft[®] Polsterung
- verstellbarer Fußteil
- 2 gepolsterte Armlehnen
- alle Infrarotstrahler einzeln abschaltbar
- 2 Zonen Intensitätssteuerung, stufenlos
- separate Ansteuerung des Wirbelsäulenstrahlers
- vier automatische Programme
- vier MyFamily[®] Speicherplätze
- Niedertemperaturanwendung möglich
- Stromanschluss: Steckdose 230V
- Leistung: max. 2450 Watt
- Touchscreen Display innen
- abwaschbarer Linoleumboden
- weißes Zedernholz

Garantie / Sicherheit:

- 20 Jahre auf TWS[®] / 10 Jahre auf VSS[®]
- auf die Kabine: 2-Jahre *
- AIT - Seibersdorf geprüft
- Patent, Musterschutz

Wellnesspaket:

- LED-Farblichtpanel, dimmbar
- Duftschale für Aromatherapie
- Musikanlage USB-AUX-Bluetooth[®]
- ATROPA Relax Saunatuch
- ATROPA Saunatuch
- Fußbodenheizung
- 2 Armlehnenüberzüge
- * Garantieverlängerung auf 10 Jahre

statt € 8.790,-

€ 6.490,- **AKTIONSPREIS**
inkl. Wellnesspaket

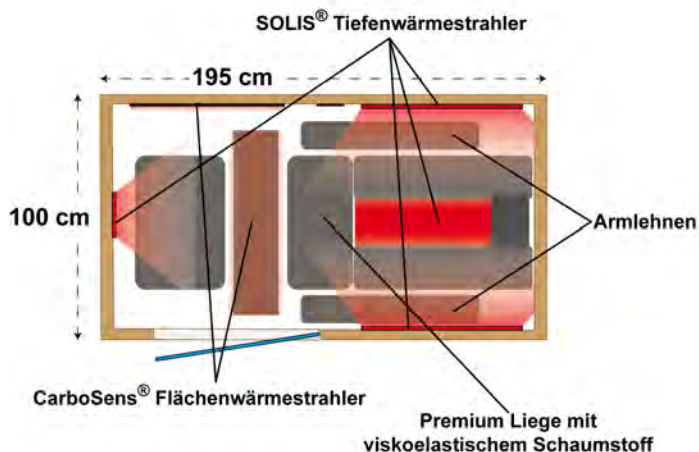

ATR Relax 1 Visio

designed &
developed in
Austria



mit 4 TWS[®] Tiefenwärmestrahlern oder
4 VSS[®] Vollspektrumstrahlern



- inkl. 10 Jahre Garantieverlängerung
- Premium Lederliege
- 195 (B) x 100 (T) x 192 (H) cm
- Aufpreis Vollspektrumstrahler €200,-

- Panoramafenster
- 1 Infrarotstrahler über den gesamten Wirbelsäulenbereich
- 2 Infrarotstrahler für die Schultern
- 1 Infrarotstrahler am Dach
- 2 Flächenwärmestrahler für Beine und Füße
- Aufheizzeit: 3 Min. TWS[®] / 3 Sek. VSS[®]
- unterbrechungsfreie Rückenbestrahlung
- viskoelastische AtroSoft[®] Polsterung
- verstellbarer Fußteil
- 2 gepolsterte Armlehnen
- alle Infrarotstrahler einzeln abschaltbar
- 2 Zonen Intensitätssteuerung, stufenlos
- separate Ansteuerung des Wirbelsäulenstrahlers
- vier automatische Programme
- vier MyFamily[®] Speicherplätze
- Niedertemperaturanwendung möglich
- Stromanschluss: Steckdose 230V
- Leistung: max. 2100 Watt
- Touchscreen Display innen
- abwaschbarer Linoleumboden
- weißes Zedernholz

Garantie / Sicherheit:

- 20 Jahre auf TWS[®] / 10 Jahre auf VSS[®]
- auf die Kabine: 2 Jahre *
- AIT - Seibersdorf geprüft
- Patent, Musterschutz

Wellnesspaket:

- LED-Farblichtpanel, dimmbar
- Duftschale für Aromatherapie
- Musikanlage USB-AUX-Bluetooth[®]
- ATROPA Relax Saunatuch
- ATROPA Saunatuch
- Fußbodenheizung
- 2 Armlehnenüberzüge
- * Garantieverlängerung auf 10 Jahre

statt € 8.790,-

€ 6.490,- **AKTIONSPREIS**
inkl. Wellnesspaket

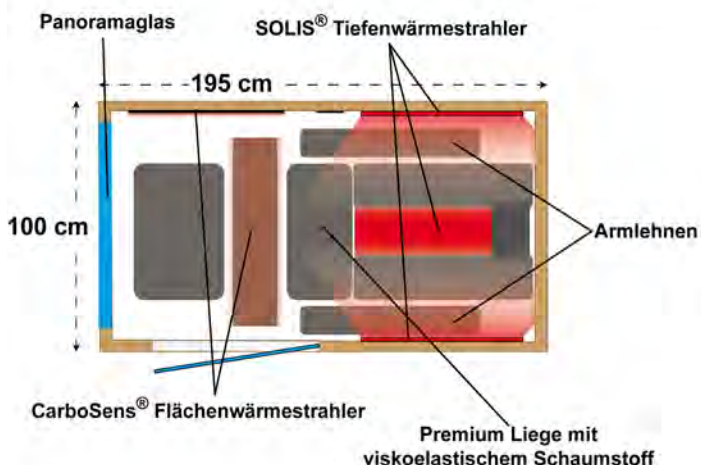

ATR Relax 1 L

mit 7 TWS® Tiefenwärmestrahlern oder
7 VSS® Vollspektrumstrahlern



- inkl. 10 Jahre Garantieverlängerung
- Premium Lederliege
- 195 (B) x 143 (T) x 192 (H) cm
- Aufpreis Vollspektrumstrahler € 350,-

- 2 Infrarotstrahler über den gesamten Wirbelsäulenbereich
- 2 Infrarotstrahler für die Schultern
- 2 Infrarotstrahler für die Knie
- 1 Infrarotstrahler am Dach
- 2 Flächenwärmestrahler für die Füße
- Aufheizzeit: 3 Min. TWS® / 3 Sek. VSS®
- unterbrechungsfreie Rückenbestrahlung
- viskoelastische AtoSoft® Polsterung
- verstellbarer Fußablage
- flexible, ergonomische Rückenlehne am Sitz
- alle Infrarotstrahler einzeln abschaltbar
- Intensität des Liege-/Sitzplatzes separat ansteuerbar, stufenlos
- vier automatische Programme
- vier MyFamily® Speicherplätze
- Niedertemperaturanwendung möglich
- Stromanschluss: Steckdose 230V
- Leistung: max. 2850 Watt
- Touchscreen Display innen
- Vollglastür bronziert, Sicherheitsglas
- abwaschbarer Linoleumboden
- weißes Zedernholz

Garantie / Sicherheit:

- 20 Jahre auf TWS® / 10 Jahre auf VSS®
- auf die Kabine: 2 Jahre *
- AIT - Seibersdorf geprüft
- Patent, Musterschutz

Wellnesspaket:

- LED-Farblichtpanel, dimmbar
- Duftschale für Aromatherapie
- Musikanlage USB-AUX-Bluetooth®
- Premium Sitzkissen
- La-Stone Fußmassagesteine
- Fußwärmestrahler
- ATROPA Relax Saunatuch
- ATROPA Saunatuch
- Kopfstütze, höhenverstellbar
- * Garantieverlängerung auf 10 Jahre

statt € 9.090,-

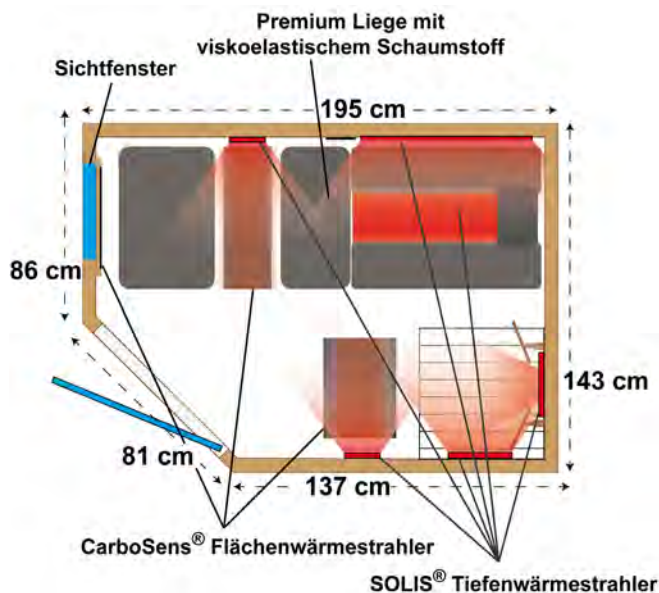

€ 6.690,- AKTIONSPREIS
inkl. Wellnesspaket

ATR Relax 1 R

mit 7 TWS[®] Tiefenwärmestrahlern oder
7 VSS[®] Vollspektrumstrahlern



- inkl. 10 Jahre Garantieverlängerung
- Premium Lederliege
- 195 (B) x 143 (T) x 192 (H) cm
- Aufpreis Vollspektrumstrahler €350,-

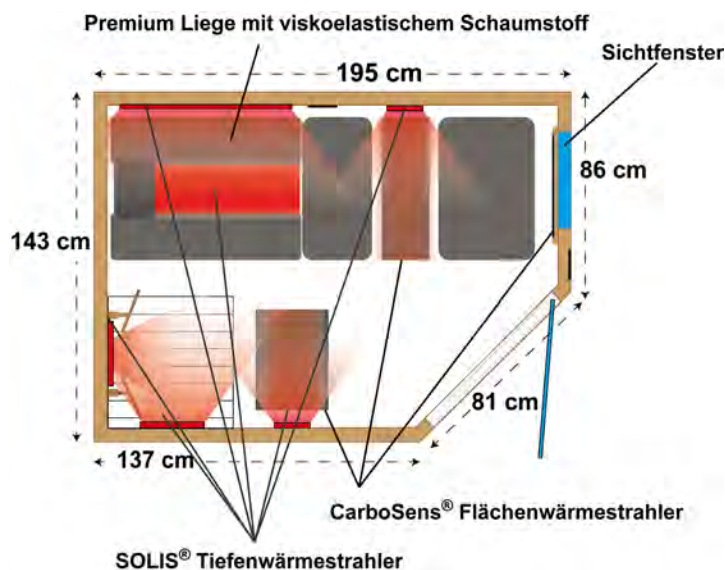

- 2 Infrarotstrahler über den gesamten Wirbelsäulenbereich
- 2 Infrarotstrahler für die Schultern
- 2 Infrarotstrahler für die Knie
- 1 Infrarotstrahler am Dach
- 2 Flächenwärmestrahler für die Füße
- Aufheizzeit: 3 Min. TWS[®] / 3 Sek. VSS[®]
- unterbrechungsfreie Rückenbestrahlung
- viskoelastische AtroSoft[®] Polsterung
- verstellbarer Fußablage
- flexible, ergonomische Rückenlehne am Sitz
- alle Infrarotstrahler einzeln abschaltbar
- Intensität des Liege-/Sitzplatzes separat ansteuerbar, stufenlos
- vier automatische Programme
- vier MyFamily[®] Speicherplätze
- Niedertemperaturanwendung möglich
- Stromanschluss: Steckdose 230V
- Leistung: max. 2850 Watt
- Touchscreen Display innen
- Vollglastür bronziert, Sicherheitsglas
- abwaschbarer Linoleumboden
- weißes Zedernholz

Garantie / Sicherheit:

- 20 Jahre auf TWS[®] / 10 Jahre auf VSS[®]
- auf die Kabine: 2-Jahre *
- AIT - Seibersdorf geprüft
- Patent, Musterschutz

Wellnesspaket:

- LED-Farblichtpanel, dimmbar
- Duftschale für Aromatherapie
- Musikanlage USB-AUX-Bluetooth[®]
- Premium Sitzkissen
- La-Stone Fußmassagesteine
- Fußwärmestrahler
- ATROPA Relax Saunatuch
- ATROPA Saunatuch
- Kopfstütze, höhenverstellbar
- * Garantieverlängerung auf 10 Jahre

statt € 9.090,-

€ 6.690,-

AKTIONSPREIS
inkl. Wellnesspaket

ATR Relax 2

mit 8 TWS® Tiefenwärmestrahlern oder
8 VSS® Vollspektrumstrahlern



- inkl. 10 Jahre Garantieverlängerung
- 2 Premium Lederliegen
- 195 (B) x 143 (T) x 192 (H) cm
- Aufpreis Vollspektrumstrahler € 400,-

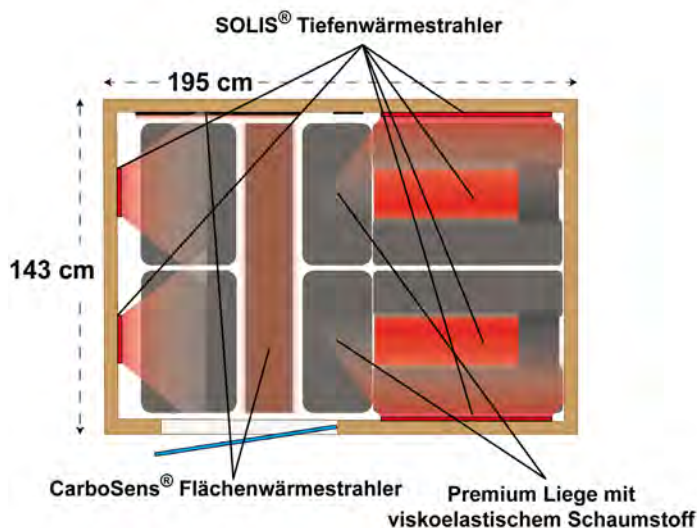

- 2 Infrarotstrahler über den gesamten Wirbelsäulenbereich
- 2 Infrarotstrahler für die Schultern
- 2 Infrarotstrahler für die Füße
- 2 Infrarotstrahler am Dach
- 2 Flächenwärmestrahler für Beine und Füße
- Aufheizzeit: 3 Min. TWS® / 3 Sek. VSS®
- unterbrechungsfreie Rückenbestrahlung
- viskoelastische AtroSoft® Polsterung
- verstellbare Fußablage
- alle Infrarotstrahler einzeln abschaltbar
- Intensität für jede Liege separat regelbar, stufenlos
- vier automatische Programme
- vier MyFamily® Speicherplätze
- Niedertemperaturanwendung möglich
- Stromanschluss: Steckdose 230V
- Leistung: max. 3540 Watt
- Lüftungsschieber
- Touchscreen Display innen
- Vollglastür bronziert, Sicherheitsglas
- doppelwandige Holz Konstruktion
- abwaschbarer Linoleumboden
- weißes Zedernholz

Garantie / Sicherheit:

- 20 Jahre auf TWS® / 10 Jahre auf VSS®
- auf die Kabine: ~~2 Jahre~~ *
- AIT - Seibersdorf geprüft
- Patent, Musterschutz

Wellnesspaket:

- LED-Farblichtpanel, dimmbar
- Duftschale für Aromatherapie
- Musikanlage USB-AUX-Bluetooth®
- 2 ATROPA Relax Saunatücher
- 2 ATROPA Saunatücher
- Fußbodenheizung
- * Garantieverlängerung auf 10 Jahre

statt € 10.890,-

€ 7.990,- **AKTIONSPREIS**
inkl. Wellnesspaket

ATR Relax 2 Visio

designed &
developed in
Austria



mit 6 TWS[®] Tiefenwärmestrahlern oder
6 VSS[®] Vollspektrumstrahlern



- inkl. 10 Jahre Garantieverlängerung
- 2 Premium Lederliegen
- 195 (B) x 143 (T) x 192 (H) cm
- Aufpreis Vollspektrumstrahler €300,-

- Panoramafenster
- 2 Infrarotstrahler über den gesamten Wirbelsäulenbereich
- 2 Infrarotstrahler für die Schultern
- 2 Infrarotstrahler am Dach
- 2 Flächenwärmestrahler für Beine und Füße
- Aufheizzeit: 3 Min. TWS[®] / 3 Sek. VSS[®]
- unterbrechungsfreie Rückenbestrahlung
- viskoelastische Polsterung
- verstellbare Fußablage
- alle Infrarotstrahler einzeln abschaltbar
- Intensität für jede Liege separat regelbar, stufenlos
- vier automatische Programme
- vier MyFamily[®] Speicherplätze
- Niedertemperaturanwendung möglich
- Stromanschluss: Steckdose 230V
- Leistung: max. 2840 Watt
- Lüftungsschieber
- Touchscreen Display innen
- Vollglastür bronziert, Sicherheitsglas
- doppelwandige Holz Konstruktion
- abwaschbarer Linoleumboden
- weißes Zedernholz

Garantie / Sicherheit:

- 20 Jahre auf TWS[®] / 10 Jahre auf VSS[®]
- auf die Kabine: ~~2 Jahre~~ *
- AIT - Seibersdorf geprüft
- Patent, Musterschutz

Wellnesspaket:

- LED-Farblichtpanel, dimmbar
- Duftschale für Aromatherapie
- Musikanlage USB-AUX-Bluetooth[®]
- 2 ATROPA Relax Saunatücher
- 2 ATROPA Saunatücher
- Fußbodenheizung
- * Garantieverlängerung auf 10 Jahre

statt € 10.890,-

€ 7.990,- **AKTIONSPREIS**
inkl. Wellnesspaket

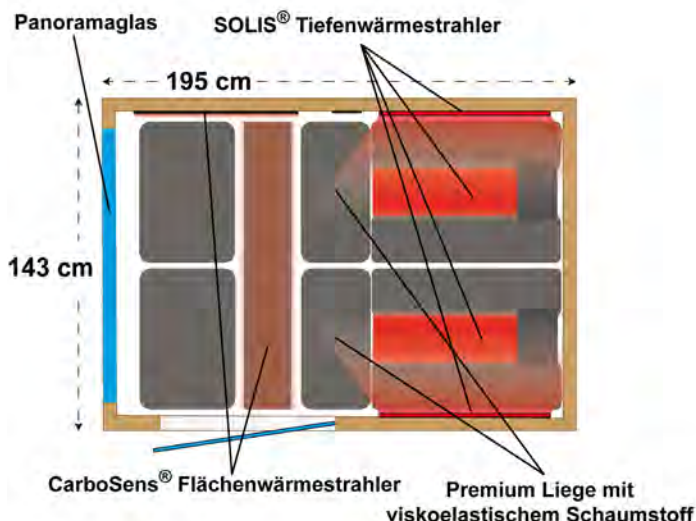

ATR Relax 2 Deluxe

designed &
developed in
Austria



mit 6 TWS[®] Tiefenwärmestrahlern oder
6 VSS[®] Vollspektrumstrahlern



- gepolsterte Armlehnen
- 2 Infrarotstrahler über den gesamten Wirbelsäulenbereich
- 2 Infrarotstrahler für die Schultern
- 2 Infrarotstrahler am Dach
- 2 Flächenwärmestrahler für Beine
- Aufheizzeit: 3 Min. TWS[®] / 3 Sek. VSS[®]
- unterbrechungsfreie Rückenbestrahlung
- viskoelastische Polsterung
- verstellbare Fußablage
- alle Infrarotstrahler einzeln abschaltbar
- Intensität für jede Liege separat regelbar, stufenlos
- vier automatische Programme
- vier MyFamily[®] Speicherplätze
- Niedertemperaturanwendung möglich
- Stromanschluss: Steckdose 230V
- Leistung: max. 3530 Watt
- Touchscreen Display innen
- Vollglastür bronziert, Sicherheitsglas
- doppelwandige Holz Konstruktion
- abwaschbarer Linoleumboden
- weißes Zedernholz

- inkl. 10 Jahre Garantieverlängerung
- 2 Premium Lederliegen
- 170 (B) x 195 (T) x 192 (H) cm
- Aufpreis Vollspektrumstrahler € 300,-

Garantie / Sicherheit:

- 20 Jahre auf TWS[®] / 10 Jahre auf VSS[®]
- auf die Kabine: 2 Jahre *
- AIT - Seibersdorf geprüft
- Patent, Musterschutz

Wellnesspaket:

- 2 LED-Farbleichtpaneele, dimmbar
- Duftschale für Aromatherapie
- Musikanlage USB-AUX-Bluetooth[®]
- 2 ATROPA Relax Saunatücher
- 2 ATROPA Saunatücher
- Fußbodenheizung
- 2 Fußwärmestrahler
- 3 Armlehnenüberzüge
- * Garantieverlängerung auf 10 Jahre

statt € 11.740,-

€ 8.640,- **AKTIONSPREIS**
inkl. Wellnesspaket

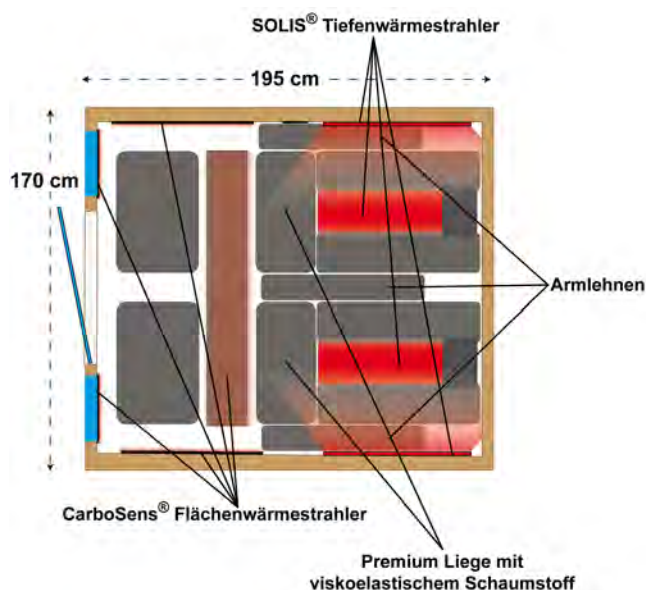

ATROPA ONE

mobiler Infrarotstrahler



3 Jahre Garantie

Fernbedienungshalterung, magnetisch

weißes Zedernholz aus nachhaltiger Forstwirtschaft

SOLIS® Tiefenwärmestrahler; starke 35 bis 350 Watt Leistung

viskoelastischer AtroSoft® Schaumstoff

bessere Bestrahlung Dank bienenwabenförmigem Schutzgitter

Kunstlederbezug in Gewerbequalität

Filzgleiter für eine bessere Mobilität

Komplettabschaltung möglich (kein Standby Strom)

einfache Zeitsteuerung mit Abschaltautomatik

Intensität in 10 % Schritten regelbar

einzigartiges, ergonomisches Design

2,2 m langes Stromkabel



Technische Daten:

- Maße: 31 x 16 x 66 cm
- Gewicht: 4,5 kg

statt € 630,-

jetzt nur € 430,-



ATROPA

INFRAROT KABINEN

KONTAKT



+43 1 77 42 858
www.atropa.at
office@atropa.at



+49 911 994 799 71
www.atropa.de
office@atropa.de

VERTRIEBSPARTNER

finden Sie unter:
www.atropa.at/vertrieb

ZENTRALE

Eßlinger Hauptstraße 88
A-1220 Wien